

marmox *fiche technique*

SUR
MESURE

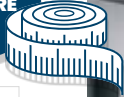

- 9010**
BLANC
- 7046**
GRIS CLAIR
- 7015**
GRIS ARDOISE
- 7037**
GRIS TAUPE
- 9005**
NOIR
- 3030**
TERRACOTA
- 5020**
BLEU JEAN
- 2010**
VERT AMANDE
- 7010**
VERT MOUSSE
- 1510**
ROSE PALE
- 3020**
BRUN
- 804**
BEIGE

RAL
À LA DEMANDE
DISPONIBLE



Solutions receveurs design

RÉSINE IMITATION PIERRE

graphite

Issu d'une pierre qui rappelle une tranche de graphite, ce modèle contemporain et texturé en diagonale est indémodable. Relativement texturé, il présente aussi une anti-dérapance naturelle.

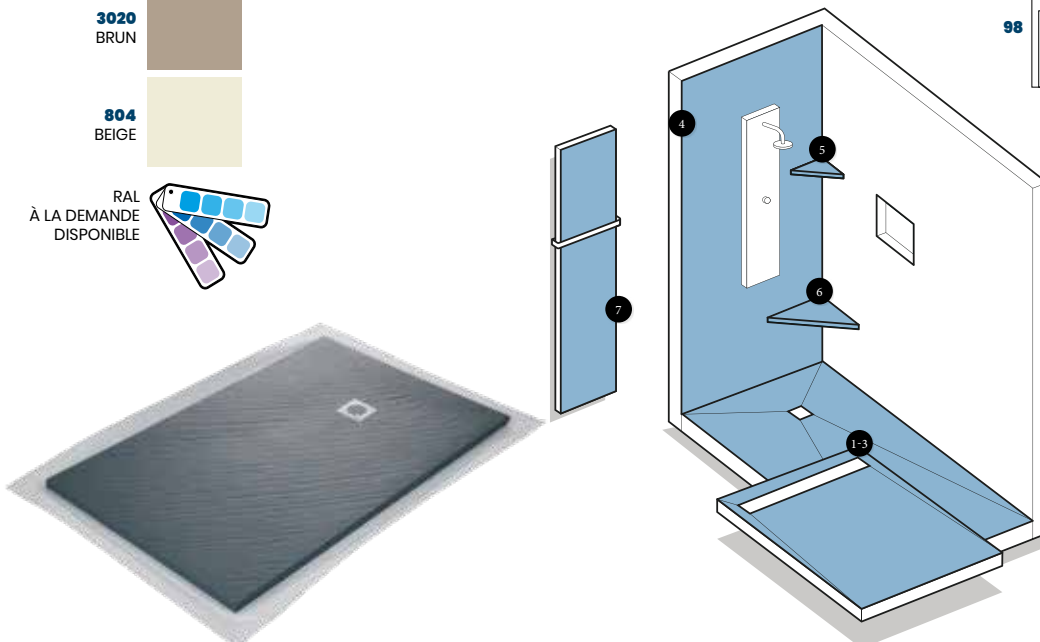

STANDARD

EN OPTION

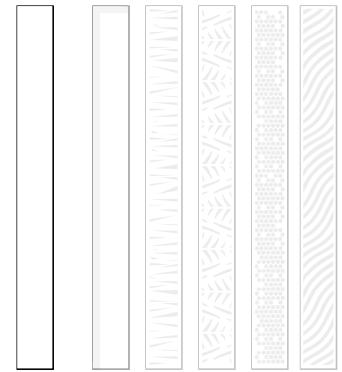

REF.	EPAISSEUR (mm)	LONGUEUR (mm)	LARGEUR (mm)
squaregrid	2	115	115
tigergrid*	2	115	115
junglegrid*	2	115	115
hexagrid*	2	115	115
aquagrid*	2	115	115
pleine	1,5	700	70
tigerline*	1,5	700	70
jungleline*	1,5	700	70
hexaline*	1,5	700	70
aqualine*	1,5	700	70

*en option

SIPHON ORIENTABLE
VERTICAL OU HORIZONTAL

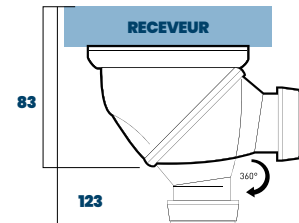

SIPHON ULTRA PLAT
HORIZONTAL

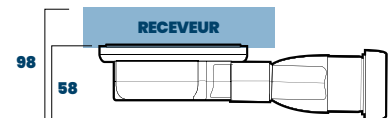

Produits disponibles
en finition **RESIN**

- 1-3** Receveurs ultra plats grille carrée et caniveaux
- 4** Panneaux d'habillages 200x100/250x100 ou 260x120/280x120 cm
- 5** Etagères d'angles
- 6** Bancs d'angles
- 7** Radiateurs et sèche serviette ultra-plat

Formats

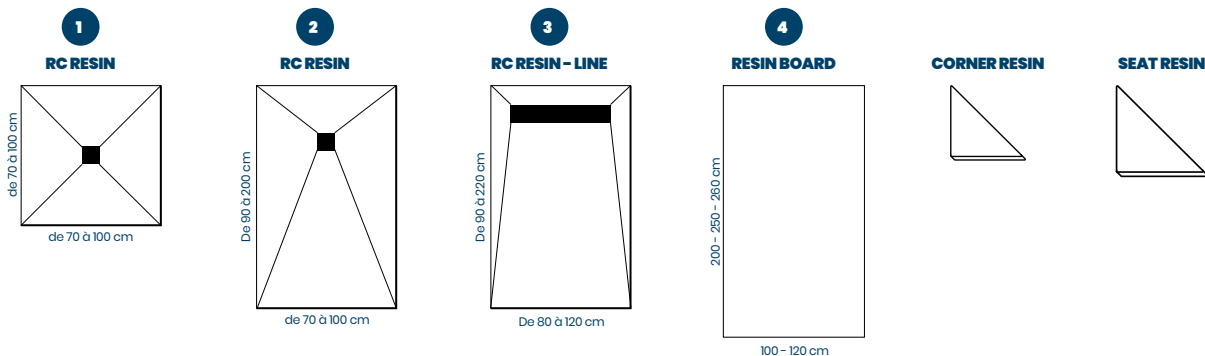

Caractéristiques techniques

Composition : résine solid surface imitation ardoise de 4 mm avec une âme en verre cellulaire. Finition gelcoat

Poids allégé : 20 kilos du m²

Pentes importantes supérieures à 2% pour une évacuation rapide de l'eau

Découpe : disque Diamant

Encollage : Mortier colle flex type C2S ou colle PU Kemflex

Natte étanche scellée avec la bride du siphon pour une garantie d'étanchéité périphérique.

Grille acier inox brossé : Acier inox 304 de 2 mm d'épaisseur.

Couleur des grilles : Revêtement anodisé epoxy

Résistant à tous les produits détergents

CE

Déclaration de performance disponible

RESIN Resine imitation pierre

RÉF	DÉSIGNATION	EPAISSEUR (CM)	LONGUEUR (CM)	LARGEUR (CM)	POS. SIPHON	POIDS NET (KG)	ÉCOULEMENT
1	RC 90 RESIN	2,5	90	90	45/45	16	Centré
1	RC 100 RESIN	2,5	100	100	50/50	22	Centré
2	RC 12080 RESIN	3	120	80	40/32	20	Décentré (Format Baignoire)
2	RC 12090 RESIN	3	120	90	45/32	24	Décentré (Format Baignoire)
2	RC 14090 RESIN	3	140	90	45/32	26	Décentré (Format Baignoire)
2	RC 16090 RESIN	3,5	160	90	45/32	32	Décentré (Format Baignoire)
2	RC 150100 RESIN	3	150	100	50/32	35	Décentré (Format Baignoire)
2	RC 18090 RESIN	3,5	180	90	45/32	40	Décentré (Format Baignoire)

RÉF	DÉSIGNATION	EPAISSEUR (CM)	LONGUEUR (CM)	LARGEUR (CM)	POS. SIPHON	POIDS NET (KG)	ÉCOULEMENT
3	RC 90 RESIN - LINE	3	90	90	45/35	16	Décentré (Format Baignoire)
3	RC 100 RESIN - LINE	3	100	100	50/35	22	Décentré (Format Baignoire)
3	RC 12080 RESIN - LINE	3,5	120	80	40/35	21	Décentré (Format Baignoire)
3	RC 12090 RESIN - LINE	3,5	120	90	45/35	24	Décentré (Format Baignoire)
3	RC 14090 RESIN - LINE	4	140	90	45/35	26	Décentré (Format Baignoire)
3	RC 150100 RESIN - LINE	4	150	100	50/35	35	Décentré (Format Baignoire)
3	RC 18090 RESIN - LINE	4	180	90	45/35	40	Décentré (Format Baignoire)

RÉF	DÉSIGNATION	EPAISSEUR (CM)	LONGUEUR (CM)	LARGEUR (CM)	POIDS NET (KG)
4	RESIN BOARD-200/100	1	200	100	20
4	RESIN BOARD-250/100	1	250	100	28
4	RESIN BOARD-260/120	0,3 - 0,4	260	120	6



marmox



Nous vous recommandons de lire intégralement la notice avant de commencer votre installation. Utilisation de pieds ou plots de receveur interdite. Pour les receveurs en pierre naturelle de la gamme STONE (produits de la gamme résine non concernés), un entretien hydrofuge doit être renouvelé tous les 3 ans environ en fonction de l'utilisation.

We recommend that you read all the instructions carefully before starting to install your shower. Never use shower tray feet or mounting blocks. For natural stone drains in the STONE range (resin products not included), water-repellent maintenance should be renewed approximately every 3 years depending on usage.

Wij raden u aan de montagehandleiding aandachtig te lezen vóór u met de plaatsing begint. Het gebruik van voetjes of blokjes bij de douchebak is verboden. Voor de afvoerputten in natuursteen uit het STONE-assortiment (producten uit de harslijn zijn niet van toepassing) moet hydrofobe onderhoud ongeveer om de 3 jaar worden vernieuwd, afhankelijk van het gebruik

Le aconsejamos que lea las instrucciones completamente antes de empezar la instalación. Prohibido el uso de pies o tacos de plato de ducha. Para los receptores de piedra natural de la gama STONE (productos de la gama de resina no incluidos), se debe renovar el mantenimiento hidrófugo aproximadamente cada 3 años según el uso.

Wir empfehlen Ihnen, die Montageanweisung vor Beginn der Montage vollständig zu lesen. Die Verwendung von Duschwannenfüßen ist unzulässig. Für Abläufe aus Naturstein der STONE-Serie (Produkte aus der Harzserie ausgenommen) muss die hydrophobe Wartung je nach Nutzung etwa alle 3 Jahre erneuert werden.

Leggere le istruzioni nella loro integralità prima di procedere all'installazione. È vietato utilizzare piedi o blocchetti per piatto doccia. Per i riceventi in pietra naturale della gamma STONE (i prodotti della gamma resina non sono inclusi), la manutenzione idrofobica deve essere rinnovata circa ogni 3 anni, in base all'uso.





not included

1 Mortier/Mortar/Mortel/Mortero/Mörtel/Malta



2 Colle PVC/PVC adhesive/PVC-lijm/Cola de PVC/PVC-Kleber/
Colla PVC



3 Colle carrelage/Tiling glue/Tegellijm/Cola para azulejos/Fliesenkleber/
Colla per piastrelle



4 Bande de résilience/ Adhesive sealing band/ Slagsterksteroek/ Cinta resiliente/
selbstklebendes Abdichtband für Duschbecken/ Nastro diresilienza



5 Enduit d'imperméabilisation/Sealant/Waterdichtende afdekking/ Recubrimiento de
impermeabilización/Dichtungsmasse/Rivestimento di impermeabilizzazione



not included

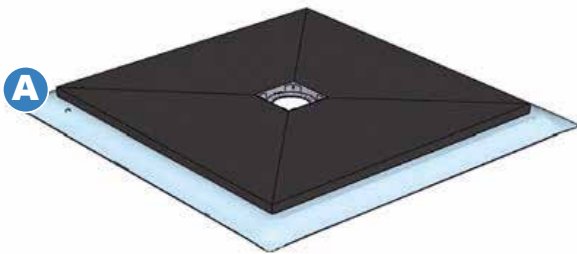

JAMES



not included

SLIM

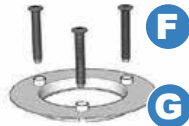

not included

← Or →

L

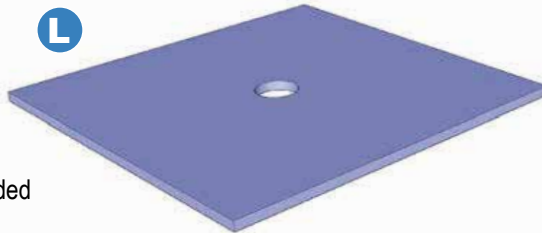

not included

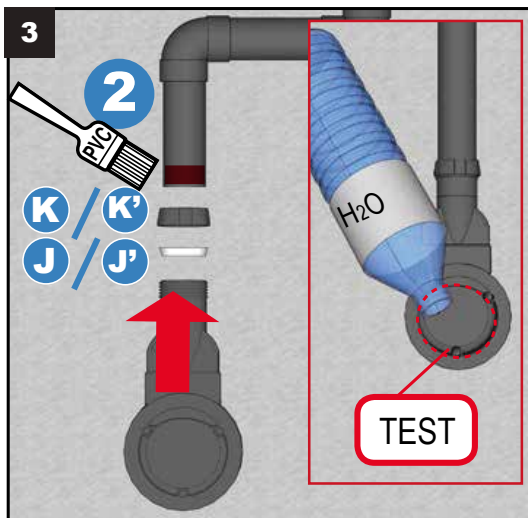
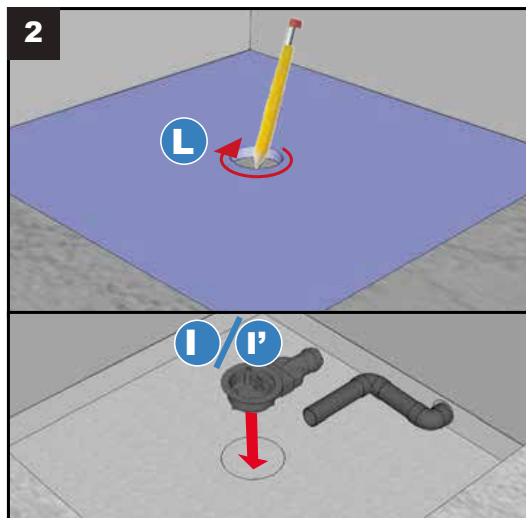
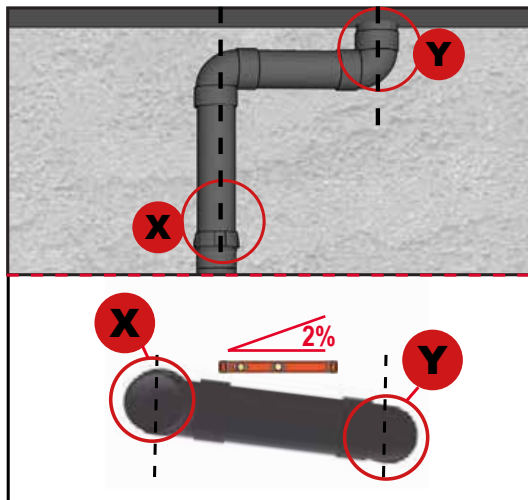
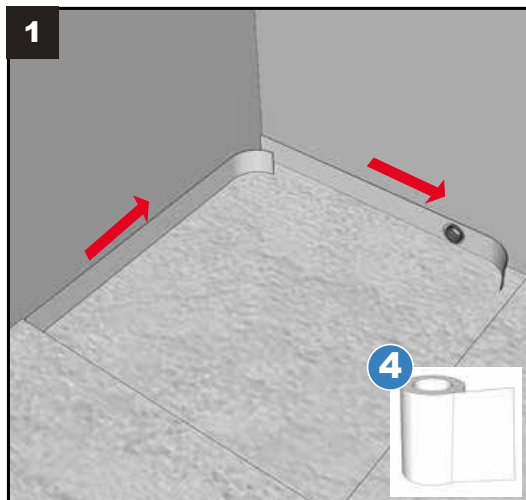

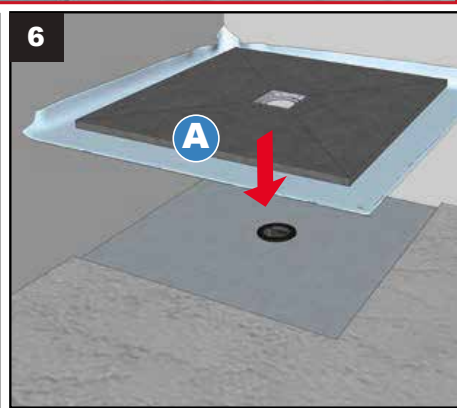
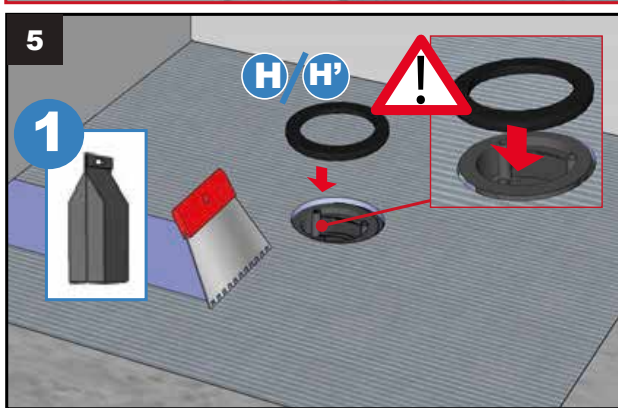
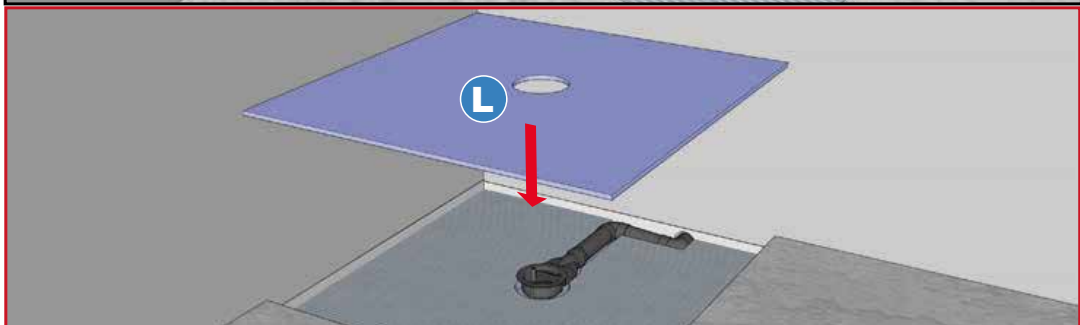
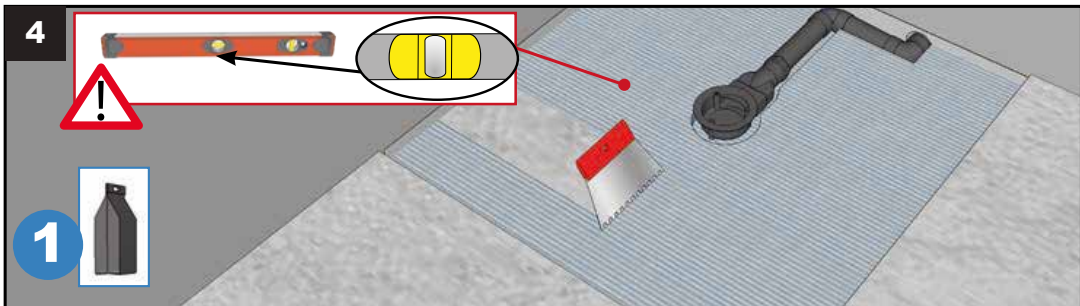

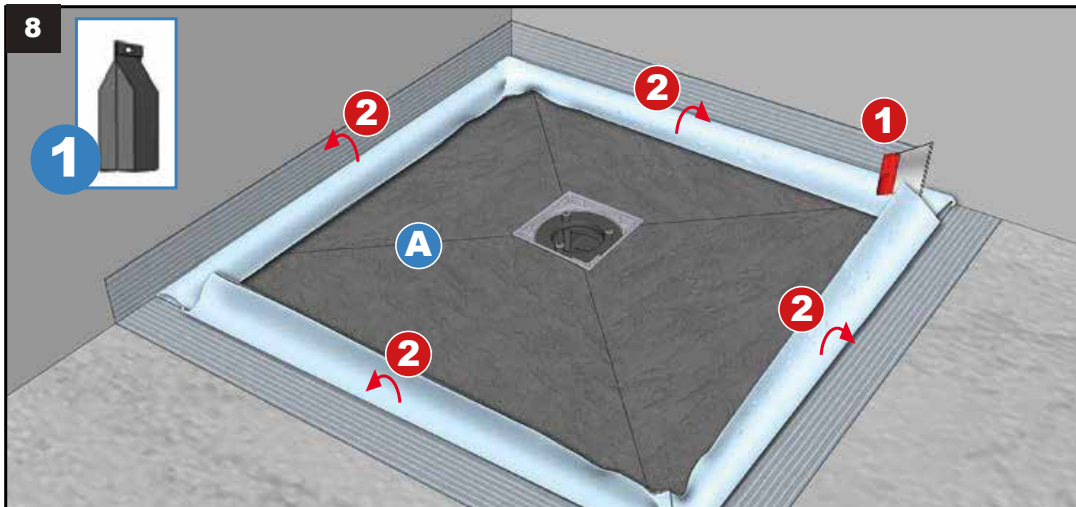
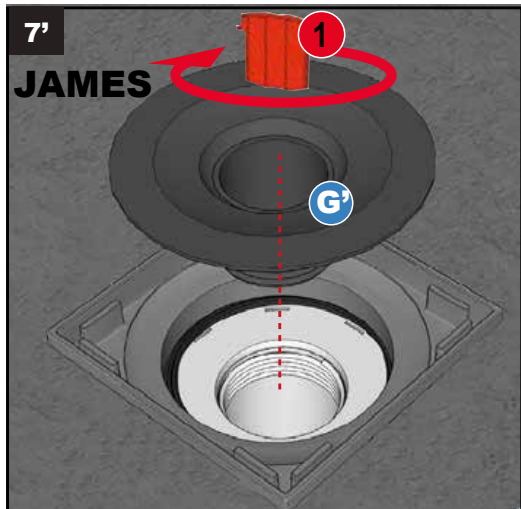
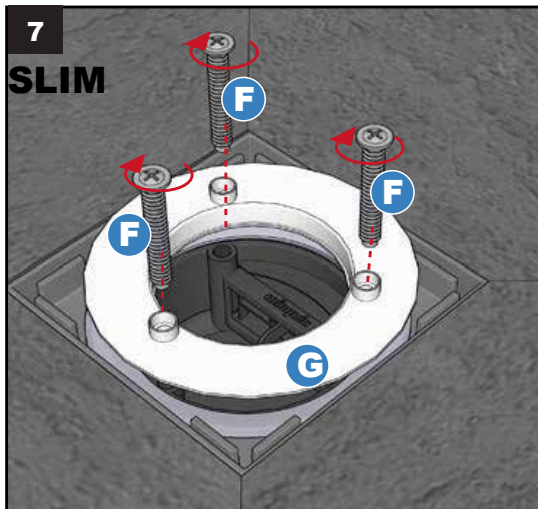

9

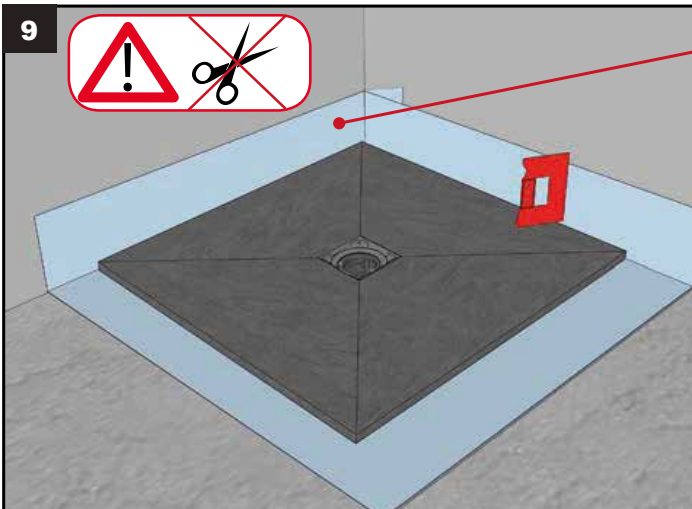

1

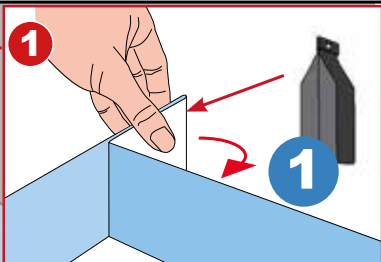

2

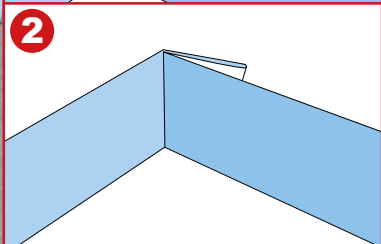

10

3

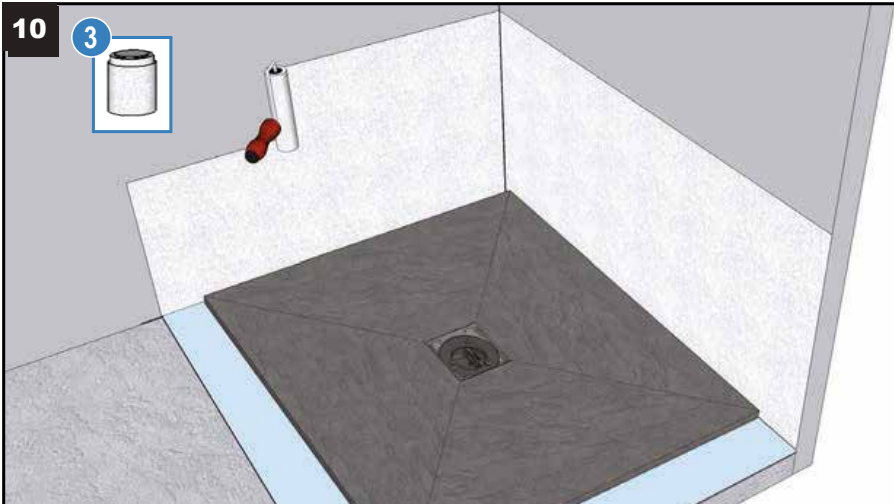

Carrelage/Tiling/Tegels/Azulejos/
Piastratura

A

I

3

Colle carrelage/Tiling glue/
Tegellijm/Cola para azulejos/
Fliesenkleber/Colle

5

Enduit d'imperméabilisation/Sealant/
Waterdichtende afdekking/
Recubrimiento de impermeabiliza-
ción/Dichtungsmasse/ Rivestimento
di impermeabilizzazione

1

Mortier/Mortar/Mortel/Mortero/
Mörtel/Malta

4

Bande de résilience/ Adhesive
sealing band/ Slagsterkstroom/
Cinta resiliente/ selbstklebendes
Abdichtband für Duschbecken/
Nastro di resilienza

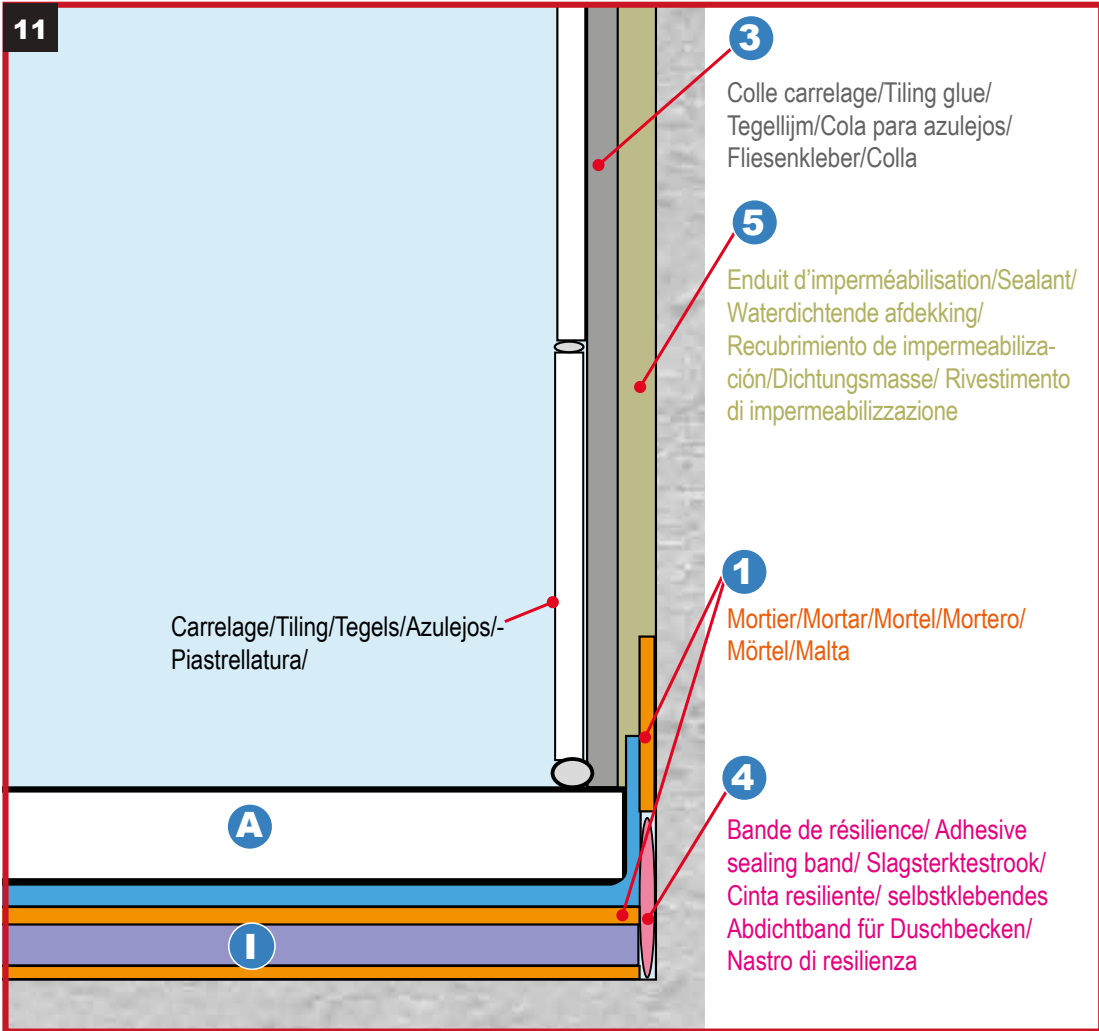

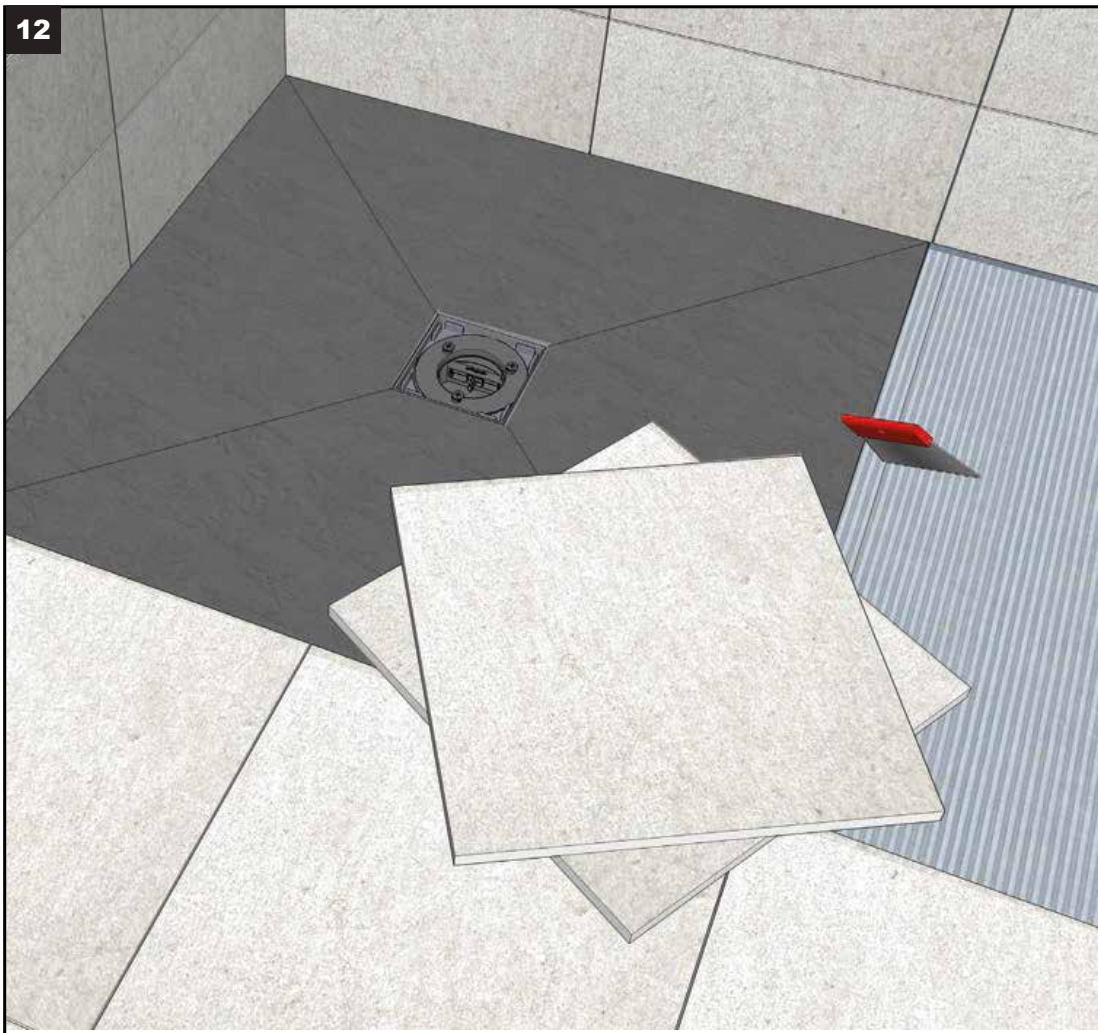

13 SLIM

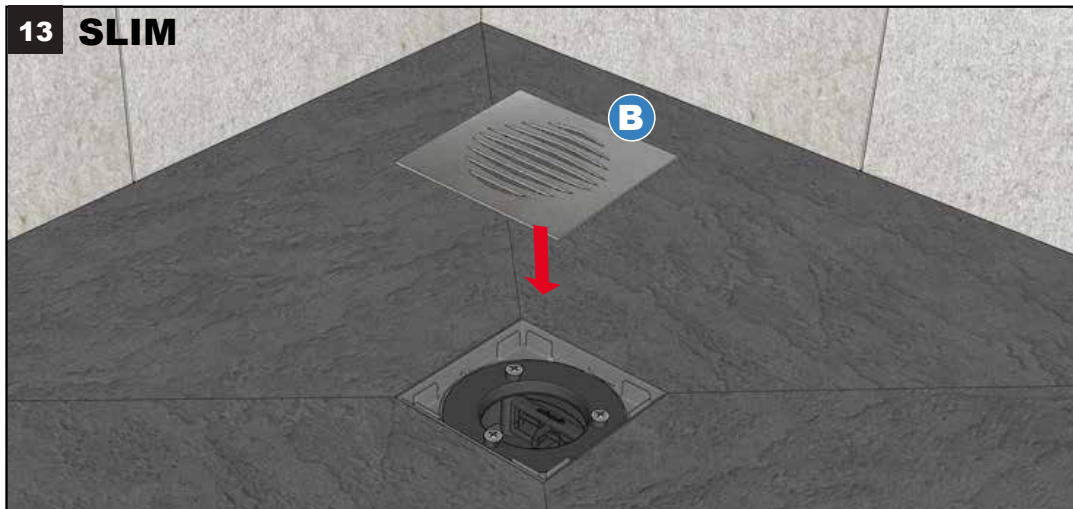

13' JAMES

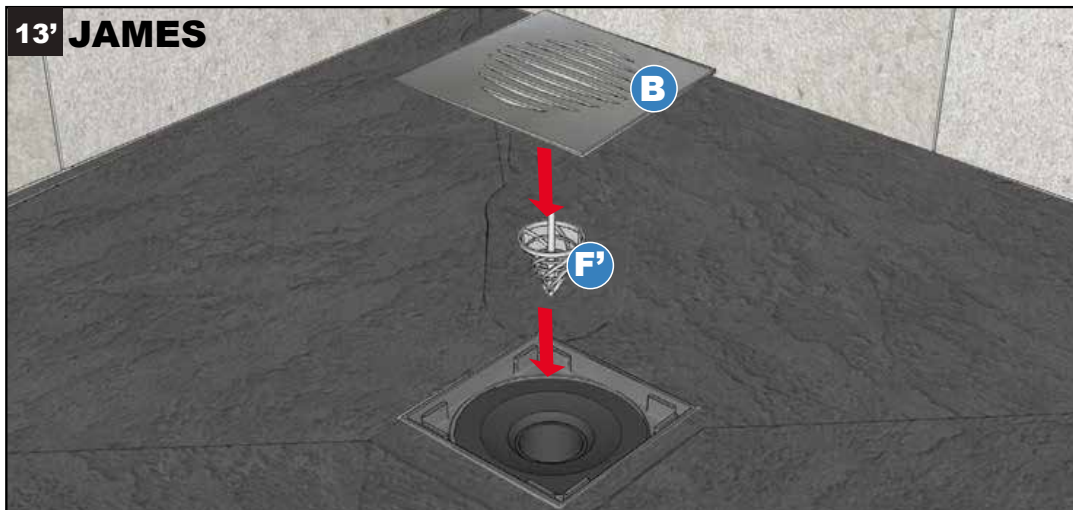



PAROI DESIGN



1 Les Outils à prévoir



2 Relever les côtes des arrivées d'eau.



3 Reporter les cotes sur le panneau (Astuce: utiliser un adhésif de masquage léger pour reporter vos côtes).



4 Effectuer les découpes à l'aide de disques diamant pour une découpe nette et rapide.

**5**

Positionner les câbles d'espacement de 3 à 4 mm pour espacer le panneau du receveur.

**6**

Encoller le panneau à l'aide de la colle PU marmox ACC010, d'un mastic colle MS Polymère ou d'une colle carrelage pour faïence grand format.

**7**

Installer le panneau en vous assurant du bon alignement des arrivées d'eau.

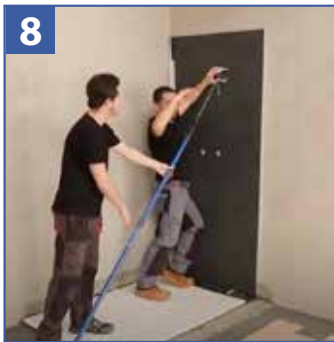
**8**

Caler le panneau pendant le séchage à l'aide d'un étau jusqu'au séchage intégral de la colle.

**9**

Sceller la natte étanche périphérique du panneau mural.

**10**

Installer le troisième panneau d'habillage avec le même processus que les deux premiers panneaux.

**11**

Appliquer trois croisillons autonivelants répartis sur la hauteur entre les deux panneaux.

**12**

Réaliser un joint mortier ou epoxy de 3 mm entre les panneaux pour assurer une dilatation et une étanchéité entre les panneaux.

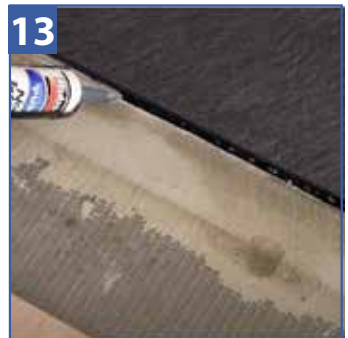
**13**

Réaliser un joint périphérique à l'aide du mastic colle PU Marmox ACC010 pour assurer une bonne dilatation de l'ouvrage.